



НАРЪЧНИК НА ПОТРЕБИТЕЛЯ

Прочетете ръководството внимателно и се уверете, че сте разбрали напълно неговото съдържание, преди да включите това устройство за първи път.

Български

Важна забележка

Параграфите, започващи със символа , обозначават важни указания, съвети или условия за следните настройки.

 **За вашата лична безопасност и за оптималната работа на телевизора се уверете, че сте прочели инструкциите за безопасност преди да извършите монтажа.**

Не се гарантира работата и функционирането на периферни устройства, произведени от други производители. Отхвърляме всякаква отговорност или претенции щети, които могат да възникнат при работата и/или функционирането на уреда вследствие на използване на периферни устройства от други производители. Записването и възпроизвеждането на съдържание на този или друг уред може да изисква разрешение от собственика на авторските права или други подобни права върху такова съдържание. Ваша грижа е да се уверите дали използването на този или друг уред е в съответствие с приложимото законодателство за авторските права във вашата държава. Моля, направете справка с това законодателство за повече информация относно съответните закони и разпоредби или се свържете със собственика на авторските права за съдържание, което желаете да запишете или възпроизведете.

Показалецът/Речникът обяснява някои термини, използвани в настоящото ръководство за потребителя и в менюто на телевизора.

Прочетете тези инструкции.

Следвайте всички инструкции.

Обърнете внимание на всички предупреждения.



Запазете тези инструкции.

Всички права са запазени.



Инструкции за безопасност

За да осигурите безопасна и правилна употреба на този продукт, винаги спазвайте следните предпазни мерки с цел да избегнете опасни ситуации и повреда на уреда:

	ВНИМАНИЕ ОПАСНОСТ ОТ ТОКОВ УДАР НЕ ОТВАРЯЙТЕ	
ВНИМАНИЕ: ЗА ДА НАМАЛИТЕ РИСКА ОТ ТОКОВ УДАР, НЕ ОТВАРЯЙТЕ КАПАКА (ИЛИ ЗАДНАТА ЧАСТ). ВЪТРЕ НЯМА ЧАСТИ, КОИТО МОГАТ ДА СЕ РЕМОНТИРАТ ОТ ПОТРЕБИТЕЛЯ. ОБЪРНЕТЕ СЕ КЪМ КВАЛИФИЦИРАН СЕРВИЗЕН ТЕХНИК.		



Символът на светкавица в триъгълник има за цел да предупреди потребителите за наличие на неизолирано опасно напрежение по корпуса на продукта, което може да е достатъчно силно, за да създаде предпоставка за опасност от токов удар.



Удивителният знак в триъгълник има за цел да предупреди потребителите за наличие на важни инструкции за експлоатация и поддръжка (сервизно обслужване) в документацията, придружаваща устройството.



Променливотоково напрежение: Този символ показва, че номиналното напрежение, обозначено със символа, е променливотоково напрежение.



Продукт от клас II: Този символ показва, че не е необходимо безопасно свързване на защитно заземяване (масата).

Предназначение и околни условия за телевизора

Този телевизор е предназначен за показване на видео и аудио сигнали, върху маса или на стена, в домашна или работна (офис) среда. Не трябва да се използва в помещения с висока влажност или концентрация на прах. Гаранцията е валидна само ако уредът е използван според предназначението, определено от производителя.



ПРЕДУПРЕЖДЕНИЕ

Високата влажност и концентрацията на прах могат да доведат до токови утечки в уреда. За да намалите опасността от пожар или токов удар:

- Не излагайте уреда на дъжд, влага, капки или пръски вода и не поставяйте предмети, пълни с течности, като вази, чаши и т.н., върху или над уреда.
- Не пипайте телевизора с мокри ръце.
- Не излагайте уреда на пряка климатизация и дръжте свещи или други открити пламъци далеч от телевизора по всяко време.

Ако телевизорът се премести от студена в топла среда, оставете го изключен за поне един час, за да се избегне кондензация. Ако се използва на открито се уверете, че уредът е защитен от влага.

Ако забележите нещо необичайно, незабавно извадете щепсела.

В случай на пожар, за предпочитане е да се използва газов (с CO₂) или прахов пожарогасител. Ако такива пожарогасители не са налични, се опитайте да спрете електрозахранването преди да използвате пожарогасителас вода.

ПРЕДУПРЕЖДЕНИЕ

Никога не поставяйте телевизора на нестабилно място. Телевизорът може да падне и да причини сериозни наранявания или смърт. Елементарни предпазни мерки могат да спомогнат за предотвратяване на много наранявания, особено при децата:

- Използвайте шкафове или стойки, препоръчани от производителя на телевизора.
- Използвайте само мебели, които могат безопасно да издържат теглото на телевизора.
- Осигуряването на телевизора не трябва да се подава от ръба на носещата го мебел.
- Не поставяйте телевизора върху високи мебели (например шкафове или библиотеки), без да закрепите както мебелите, така и телевизора към подходяща опора.
- Не поставяйте телевизора върху кърпа или други материали, които могат да се поставят между телевизора и носещата го мебел.
- Обяснете на децата за възможните опасности при катерене върху мебелите за достигане на телевизора или неговите бутони.

Ако запазите и преместите стария си телевизор, трябва да приложите същите предпазни мерки, като упоменатите по-горе.

■ Преместване/ Транспортиране

Преди да преместите телевизора, изключете всички кабели и го преместете само във вертикално положение. Хванете уреда в горния и долния ръб на рамката.

- Не натискайте и не притискайте предния панел на телевизора. За пренасяне на по-големи телевизори може да са необходими двама или повече души.

Ако трябва за кратко да оставите телевизора, поставете цялата предна повърхност на уреда да легне върху мек материал.

LED екранът е направен от стъкло и може да се счули при неправилно боравене. Когато пренасяте уреда, винаги носете гумени ръкавици. Ако LED екранът се повреден, може да изтече течен кристал. В случай на контакт с кожата, изплакнете веднага с много вода.

■ Електрозахранване

Неподходящо напрежение може да повреди телевизора. Свързвайте този уред към електрозахранване с правилното напрежение и честота, отбелязани на типовата табелка, като използвате предоставения захранващ кабел.

Щепселът трябва да бъде лесно достъпен, така че устройството да може да се изключи по всяко време. Уредът е под напрежение, дори и в режим на готовност, докато е свързан към електрически контакт.

Препоръчва се този уред да бъде включен в отделна верига.

- Не претоварвайте електрическите контакти чрез свързване на твърде много уреди към един и същи контакт. Претоварените контакти, удължителните кабели и др. са опасни и могат да доведат до токов удар и пожар.

След изключване на захранването, не го включвайте отново за 5 секунди. Честа промяна на захранването за кратко може да причини неизправност в телевизора.

■ Щепсел и захранващ кабел

- Не пипайте контакта с мокри ръце.
- Не поставяйте тежки предмети върху захранващия кабел. Прекарайте кабела така, че да не се прегъва или опира върху остри ръбове, да се движи или да се излага на химикали. Захранващ кабел с повредена изолация може да причини токов удар и пожар.
- При изключване, издърпайте щепсела от контакта, а НЕ кабела. Ако кабелът се издърпа, той може да се повреди и да причини късо съединение.
- Не поставяйте захранващия кабел близо до предмет с висока температура.
- Не местете телевизора, когато захранващият кабел е включен в контакта.
- Не използвайте повреден или хлабав захранващ кабел или повреден контакт.
- Не използвайте други захранващи кабели, освен предоставения с този уред.

■ Настройка

Проверете дали мястото е подходящо, за да издържи тежестта на телевизора. Поставете го на равна, здрава и хоризонтална основа. Уверете се, че уредът не се подава над ръба на основата, когато е поставен в или върху мебел. Ако се постави върху транспортна количка, внимавайте, когато се движите, за да избегнете преобръщане на уреда.

- Поставете уреда в нормално хоризонтално положение. Той никога не трябва да се носи вертикално, да лежи или да виси от тавана.
- Поставете уреда там, където не е изложен на директна слънчева светлина или други източници на топлина.

Когато монтирате телевизора на стена, следвайте инструкциите, приложени към стойката за стенен монтаж, уверете се, че не монтирате телевизора, като сте окачили захранващия и сигналния кабели на гърба на телевизора.

■ Вентилация на въздуха и високи температури

Монтирайте телевизора само там, където има добра вентилация, и се уверете, че от двете му страни има поне 10 см свободно пространство и 20 см над устройството с цел циркулиране на въздуха. Прекомерната топлина и недобра вентилацията може да доведе до пожар или преждевременна повреда на някои електрически компоненти.

- Не запушвайте вентилационните отвори с вестници, покривки, пердетата и др.
- Не сушете дрехите и т.н. върху устройството.
- Внимавайте да не докосвате вентилационните отвори, тъй като те могат да са горещи.
- Не поставяйте предмети във вентилационните отвори.

■ Стойка

- Не използвайте други стойки, освен предоставената с този уред.
- Не променяйте и не използвайте стойката, ако тя се изкриви от физическа повреда.
- По време на монтажа се уверете, че всички винтове са здраво затегнати.
- Уверете се, че по време на закрепването на стойката телевизорът не понася никакви удари.
- Уверете се, че върху стойката не се катерят деца.
- При поставяне или демониране на стойката трябва да участват поне двама души.

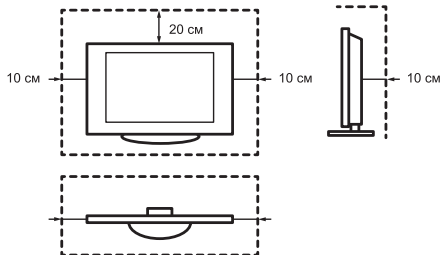

Не позволявайте попадане на дребни предмети във вътрешността на уреда през вентилационните отвори. Такива предмети могат да предизвикат късо съединение, което може да причини пожар.

Ако в уреда попадне каквото и да е предмет, незабавно изключете щепсела на уреда и се свържете с отдела за сервисна поддръжка.

■ LED екран

Въпреки грижите, положени при производството на екрана, не може да се даде 100-процентова гаранция, че няма да има дефекти на отделни пиксели поради технически причини. Те не могат да се считат за дефект на уреда по отношение на гаранцията. Те няма да се отразят на функционалността и надеждността на телевизора.

За да предотвратите т. нар. "прогаряне на изображението", избягвайте показването на неподвижни изображения за дълго време, тъй като има вероятност копие на изображението да се отбележи трайно на екрана. Ако съотношението на контраста е настроено на 4:3 за дълго време, в черните области може да се появи "прогаряне на изображение". Прогарянето на изображение не се покрива от гаранцията.

- Не упражнявайте сила и не удряйте върху панела на екрана.

Избягвайте докосване на LED екрана или докосване за продължително време. Това може да доведе до временни ефекти на изкривяване върху екрана.

■ Радиовълни

- Не използвайте телевизора в лечебни заведения или места с медицинско оборудване. Радиовълните могат да попречат на медицинското оборудване и да причинят неизправност.
- Не използвайте телевизора близо до оборудване за автоматично управление като автоматични врати или противопожарни аларми. Радиовълните могат да попречат на оборудването за автоматично управление и да причинят неизправност.

Ако имате сърдечен пейсмейкър, поддържайте разстояние от най-малко 22 см от телевизора. Радиовълните могат да попречат на работата на пейсмейкъра.

■ Предупреждение за отделяни газове

Нови мебели, килими, бои, строителни материали и електроника могат да се освобождават химикали във въздуха чрез изпаряване. След като поставите телевизора и го включите за първи път, може да усетите лек мирис в рамките на няколко часа. Това се дължи на факта, че някои компоненти на телевизора се загряват за първи път. Материалите, които използваме, отговарят напълно на екологичните изисквания и регламенти. Телевизорът работи безпроблемно и с времето отделяните газове ще намалеят.

■ Надзор

- Не позволявайте на деца да играят без надзор в близост до телевизора. Той може да се преобърне, да бъде бутнат или издърпан от стойката и да нарани някого.
- Не позволявайте включен телевизор да работи без надзор.

■ Сила на звука

Силна музика и шум може да доведе до необратими увреждания на вашия слух.

Избягвайте силен звук, особено за дълги периоди и когато използвате слушалки.

Ако усетите вибриращ шум в ушите си, намалете силата на звука или временно спрете използването на слушалки.

■ Гръмотевични бури

По време на гръмотевична буря извадете щепсела и всички свързани кабели на антени от телевизора. Пренапрежението, причинено от удари от мълния, може да повреди телевизора от антената, както и от контакта.

■ Дълги периоди на отсъствие

Докато щепсел е включен в контакт под напрежение, телевизорът ще консумира енергия дори в режим готовност. Щепселът и всички свързани кабели на антени трябва да се изключват по време на дълги периоди на отсъствие.

■ Почистване и грижи

ВНИМАНИЕ:

Изключвайте захранващия кабел преди да почиствате телевизора.

Почиствайте телевизора, екрана и дистанционното управление само с мека, влажна, чиста кърпа от естествена тъкан. Не използвайте никакви химикали.

- Не пръскайте повърхността на уреда с репеленти, разтворители, разредители или други летливи вещества. Това може да повреди на повърхността.
- Не пръскайте вода или други течности директно върху телевизора. Течност, попаднала в телевизора може да причини повреда на уреда.
- Повърхността на екрана е обработена и може лесно да се повреди. Внимавайте да не я издраскате с нокти или с други твърди предмети.
- Редовно избърсвайте щепсела на захранването със суха кърпа.

■ Сервизно обслужване/ Ремонт

Никога не демонтирайте капака/ задната част на телевизора; в него няма части, които могат да се обслужват от потребителя. Поверете всички ремонти на квалифициран сервизен техник.

■ Опаковка

Съхранявайте опаковъчните материали против влага и найлоновите торби далеч от деца.

Найлоновите торби могат да причинят задушаване, а материалът против влага е вреден, ако се погълне. Ако бъде неволно погълнат, накарайте пациента да повърне и посетете най-близката болница.

■ Изменение

Не се опитвайте да промените този продукт по никакъв начин. Непозволени промени могат да анулират гаранцията за този уред, да причинят токов удар и пожар.

■ Батерии на дистанционното управление

- Неправилното им поставяне може да доведе до теч на батерии, корозия и експлозия.
- Сменяйте само с батерии от същия или еквивалентен тип.
- Не комбинирайте стари с нови батерии.
- Не комбинирайте различни типове батерии.
- Не използвайте акумулаторни батерии.
- Не горете и не разглобявайте батериите.
- Уверете се, че изхвърляте батериите по правилния начин.
- Не излагайте батериите на прекомерна топлина, като слънчева светлина, огън или други.

■ Заземяване на външната антена

Ако се използва външна антена се уверете, че системата на антената е защитена от пренапрежение и натрупан статичен заряд.

■ Изхвърляне

Направете справка с раздела за рециклиране в това ръководство.

Съдържание

Фигурите и илюстрациите в това ръководство са показани само справка и могат да се различават от реалния продукт.

Частите на софтуерната функция се променят с надстройката на системата.

Съдържание

Списък с аксесоари	1
Монтиране на стойка или конзола за стенен монтаж.....	2
Телевизорът отпред.....	4
Телевизорът отзад.....	5
Свързване	7
Дистанционно управление.....	9
Включване на телевизора за първи път	12
Технически данни	13
Друга информация.....	14

Списък с аксесоари

С телевизора се доставят и следните аксесоари:

Наръчник на потребителя × 1	Гаранционна карта × 1	Стойка × 2
Дистанционно управление × 1	Батерия тип AAA × 2	Винт × 4
RCA жак за AV кабел × 1		

ЗАБЕЛЕЖКА

- Аксесоарите могат да се различават от посочения по-горе списък, което се дължи на различни модели, държави/региони - имайте предвид реалния плик с аксесоари.

ОПРОСТЕНА ДЕКЛАРАЦИЯ ЗА СЪОТВЕТСТВИЕ НА ЕС

С настоящото, Hisense Czech s.r.o декларира, че типът радиооборудване [32A5100F / 32A5120F / 32A5140F / 32A5160F / 32AE5000F / 32AE5010F / 32AE5030F / 32AE5050F / 40A5100F / 40A5120F / 40A5140F / 40A5160F / 40AE5000F / 40AE5010F / 40AE5030F / 40AE5050F] е в съответствие с Директива 2014/53/EU. Пълният текст на Декларацията за съответствие на ЕС е достъпен на следния интернет адрес: <http://global.hisense.com/downloads>.

Монтиране на стойката

⚠ ВНИМАНИЕ

- Уверете се, че сте изключили електрозахранващия кабел, преди да монтирате стойки или конзоли за стенен монтаж.
- LED дисплеят е много крехък и трябва да се пази при монтиране на стойката. Уверете се, че няма твърд или остър предмет или нещо, което би могло да издраска или повреди LED дисплея. Никога НЕ упражнявайте натиск върху предната част на телевизора, защото екранът може да се напука.
- След като монтажът завърши и преди да премахнете цялото защитно фолио, ако има такова, се уверете, че телевизорът стои стабилно върху маса или е здраво прикрепен към стенна конзола.

За да изпълните стъпките на монтажа, следвайте илюстрациите и текстовите инструкции по-долу:

1. Поставете внимателно телевизора с екрана надолу върху мека и равна повърхност, за да предотвратите повреда на телевизора или издраскване на екрана.
2. Извадете 2 стойки от плика с аксесоари и след това ги поставете в слотовете от долната страна на телевизора.
3. Закрепете здраво основата към телевизора с 4 винта от плика с аксесоари.

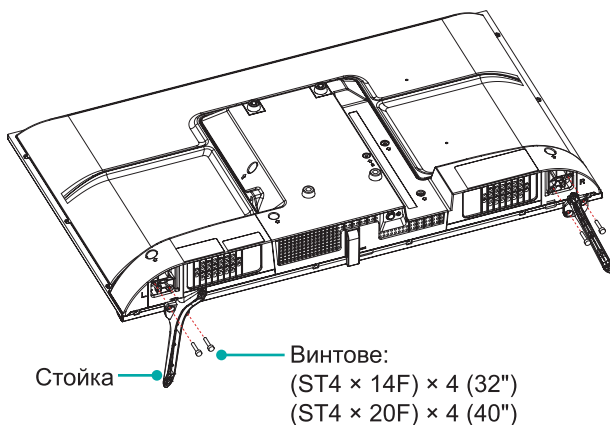

Монтиране на конзола за стенен монтаж

Модел на отвори за стенен монтаж (в мм)	100 × 200
Размер на винта за стенен монтаж (в мм)	M6

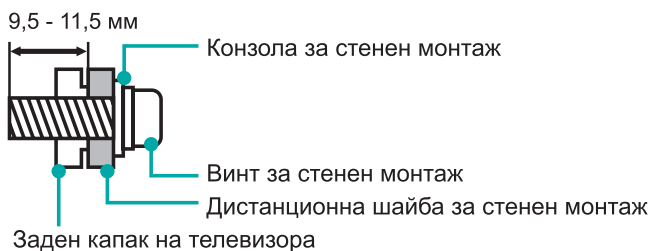

Следвайте инструкциите, предоставени с конзолата за стенен монтаж.



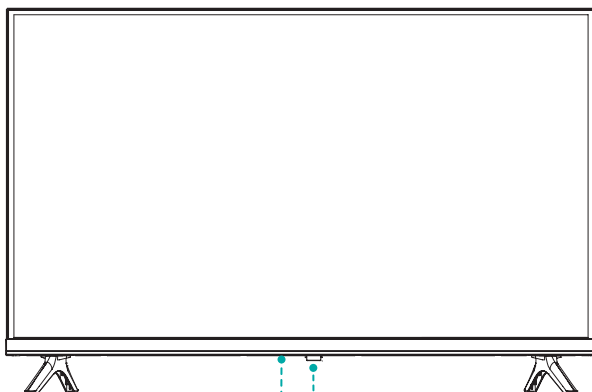

ЗАБЕЛЕЖКИ

- Диаметърът и дължината на винтовете се различават в зависимост от модела на конзолата за стенен монтаж.
- Конзолата за стенен монтаж не е задължителна, вашият уред може да няма скоба за стенен монтаж, моля, вижте реалните аксесоари.

Телевизорът отпред

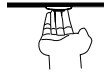

Режим на готовност /Източник --- Сензор на дистанционно управление /
Индикатор на захранването

Елемент	Описание
Сензор на дистанционно управление	Получава сигнали от дистанционното управление. Не поставяйте нищо близо до сензора, тъй като това може да попречи на неговата работа.
Индикатор на захранването	Свети в червено в режим на готовност.
 Режим на готовност / Източник 	Натиснете бутона, за да включите телевизора. Натиснете и задръжте бутона, за да изключите телевизора. Натиснете бутона, за да преместите курсора на “☞”, натиснете и задръжте бутона, за да изберете измежду различните източници на входен сигнал.
 VOL + / -	Натиснете бутона, за да преместите курсора на “+” или “-”, натиснете и задръжте бутона, за да регулирате силата на звука.
 CH ^ / v	Натиснете бутона, за да преместите курсора на “^” или “v” натиснете и задръжте бутона, за да смените канала.

☒ ЗАБЕЛЕЖКИ

- Илюстрацията е само за справка.
- Включването на телевизора изисква няколко секунди, за да зареди програмите. Не изключвайте телевизора бързо, тъй като това може да доведе до неизправна работа на телевизора.

Телевизорът отзад

32"

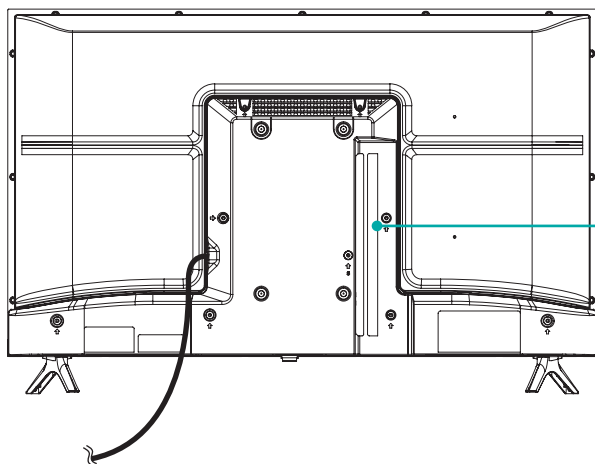

Електрозахранващ кабел

ЗАБЕЛЕЖКИ

- Буксата ANT2 поддържа електрозахранване за сателитна антена (13/18 V, 400 mA макс.).
- Преди свързване, проверете буксите за място и тип. Недобре фиксирани връзки могат да доведат до проблеми с изображението или цвета. Уверете се, че всички конектори са поставени надеждно.
- Не всички аудио-видео устройства имат възможността да се свързват с телевизор, моля, направете справка ръководството за потребителя на съответното устройство.
- Преди да свържете външно оборудване, извадете щепсела от електрическия контакт. В противен случай може да причини токов удар.

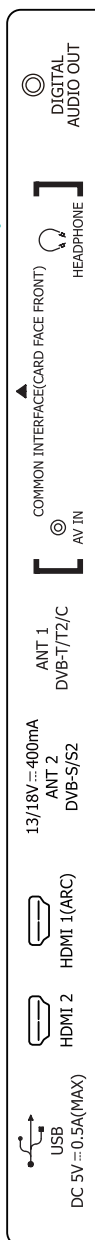

40"

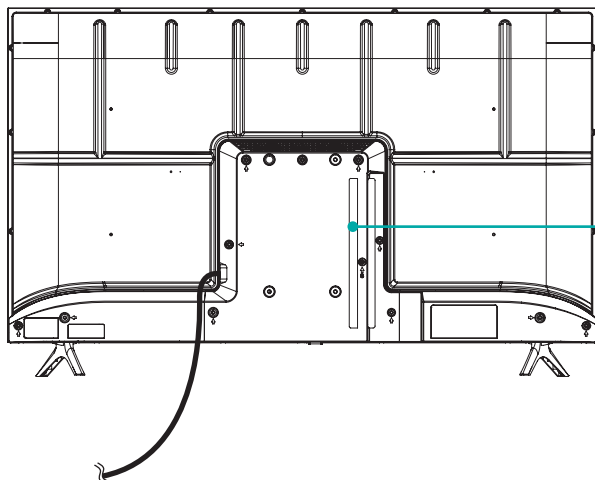



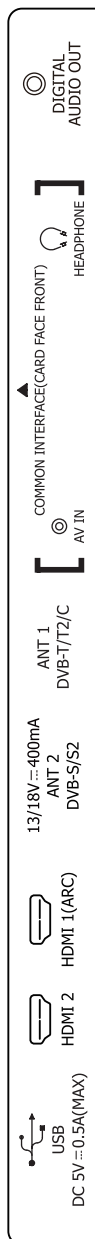

Електрозахранващ кабел

ЗАБЕЛЕЖКИ

- Буксата ANT2 поддържа електрозахранване за сателитна антена (13/18 V, 400 mA макс.).
- Преди свързване, проверете буксите за място и тип. Недобре фиксирани връзки могат да доведат до проблеми с изображението или цвета. Уверете се, че всички конектори са поставени надеждно.
- Не всички аудио-видео устройства имат възможността да се свързват с телевизор, моля, направете справка ръководството за потребителя на съответното устройство.
- Преди да свържете външно оборудване, извадете щепсела от електрическия контакт. В противен случай може да причини токов удар.

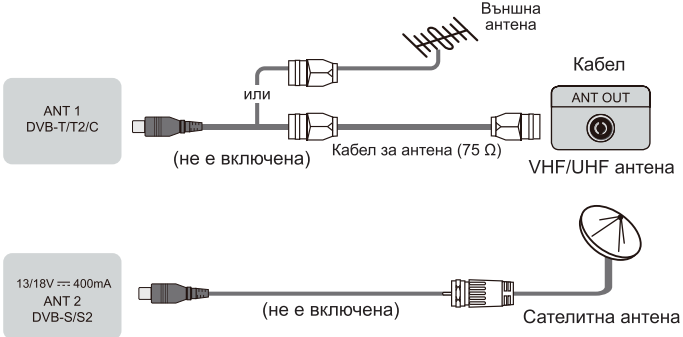
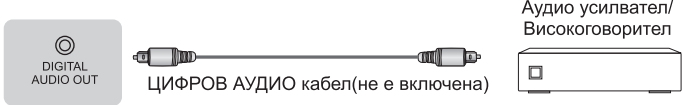

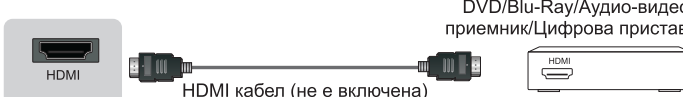
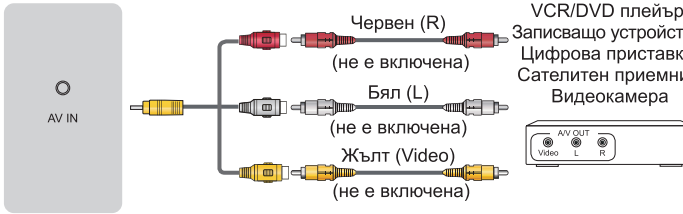
Свързване

<p>ANT</p>		 <p>Външна антена</p> <p>Кабел</p> <p>ANT 1 DVB-T/T2/C (не е включена) или Кабел за антена (75 Ω) ANT OUT VHF/UHF антена</p> <p>13/18V --- 400mA ANT 2 DVB-S/S2 (не е включена) Сателитна антена</p>
<p>DIGITAL AUDIO OUT</p>		 <p>DIGITAL AUDIO OUT ЦИФРОВ АУДИО кабел (не е включена) Аудио усилвател/ Високоговорител</p>
<p>HDMI</p>	<p>HDMI (ARC)</p>	 <p>HDMI (ARC) HDMI кабел (не е включена) Аудио усилвател/ Високоговорител</p>
	<p>HDMI</p>	 <p>HDMI HDMI кабел (не е включена) DVD/Blu-Ray/Аудио-видео приемник/Цифрова приставка</p>
<p>AV</p>		 <p>AV IN Червен (R) (не е включена) Бял (L) (не е включена) Жълт (Video) (не е включена) VCR/DVD плейър/ Записващо устройство/ Цифрова приставка/ Сателитен приемник/ Видеокамера</p>
<p>HEADPHONE</p>		 <p>HEADPHONE Слушалка (не е включена)</p> <p>ЗАБЕЛЕЖКА</p> <ul style="list-style-type: none"> • Прекалено звуково налягане от слушалките може да доведе до загуба на слуха.

COMMON INTERFACE



⚠ ЗАБЕЛЕЖКИ

- Преди да включите/изключите CI+ модула се уверете, че телевизорът е изключен. След това поставете CI картата в CI+ модула съгласно инструкциите на доставчика на услугата.
- Не включвайте или изключвайте многократно Модула за общ достъп, тъй като това може да повреди интерфейса и да причини неизправност.
- Трябва да получите CI+ модул и карта от доставчика на услуги за каналите, които искате да гледате.
- Включете CI+ модула със SmartCard в указаната посока в модула и SmartCard.
- CI+ не се поддържа в някои държави и региони; проверете при вашия оторизиран търговец.

USB



⚠ ЗАБЕЛЕЖКИ

- Когато свързвате твърд диск или USB концентратор (хъб), винаги свързвайте захранващия адаптер на свързаното устройство към електрозахранването. Превишаването на общата токова консумация може да доведе до повреда. Устройства тип USB 1.1 и USB 2.0 са с максимална токова консумация от 500 mA.
- За някои нестандартни мобилни твърди дискове с голям капацитет, ако техният импулсен ток е по-голям или равен на 1 A, това може да доведе до рестартиране на телевизора или самозаклучване. По тази причина телевизорът не ги поддържа.
- USB портът поддържа напрежение от 5 V.

Дистанционно управление

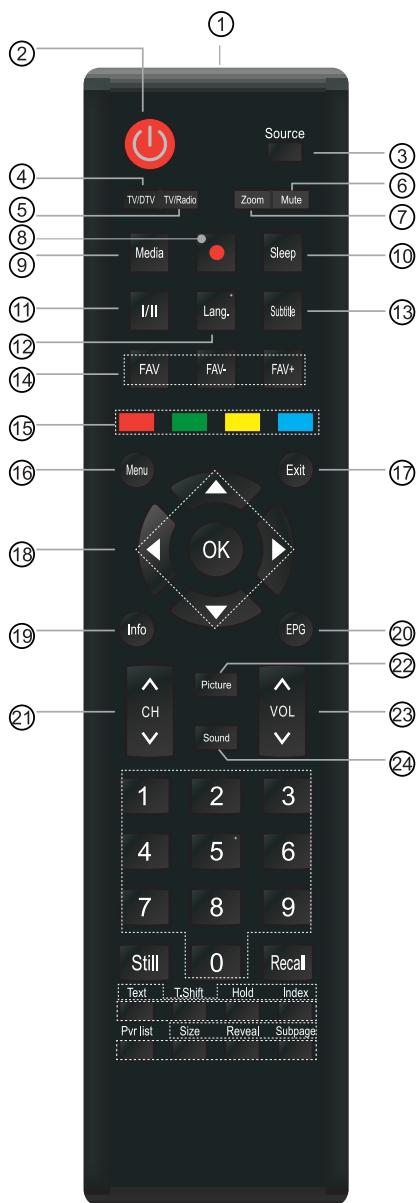

- ① Прозорец на сензора на дистанционното управление.
 - ② ЗАХРАНВАНЕ: Включване на телевизора или преминаване в режим на готовност.
 - ③ Source: Избиране на източник на входа.
 - ④ TV/DTV: Потвърдете ТВ/ЦТВ източника.
 - ⑤ TV/Radio: Потвърдете ТВ/радио източника.
 - ⑥ Mute: Изключване или възстановяване на звука на телевизора.
 - ⑦ Zoom: Избор на пропорциите на екрана.
 - ⑧ ● : Бутон за начало на записване.
- ЗАБЕЛЕЖКА: Информацията, посочена тук, ще се различава в зависимост от модела на дистанционното управление.**
- ⑨ Media: Влезте в режим на USB-цифров мултимедийен плейър.
 - ⑩ Sleep: Задайте час за заспиване на телевизора, за да се изключи автоматично в определеното време.
 - ⑪ I/II: Изберете Стерео или Моно в режим ATV (Аналогова телевизия).
 - ⑫ Lang.: Избор на езика за аудио.
 - ⑬ Subtitle: Активиране или деактивиране на режима за субтитри.
 - ⑭ FAV/FAV-/FAV+: Бърз достъп до предпочитана програма, която сте запаметили.
 - ⑮ Цветни бутони за директен избор на опции.
 - ⑯ Menu: Показва менюто за бърза настройка.
 - ⑰ Exit: Излизане от менюто.
 - ⑱ ▲ / ▼ / ◀ / ▶ / OK: Позволява ви да да се придвижвате в екранните менюта и да настроите системата според вашите предпочитания/Потвърждаване на избора в екранните менюта.
 - ⑲ Info: Показва информация за текущата програма.
 - ⑳ EPG: Показва менюто на електронния програмен указател.
 - ㉑ CH + / -: Превключване на канали.
 - ㉒ Picture: Бърз достъп до менюто за настройки на картината.
 - ㉓ VOL + / -: Регулиране на силата на звука.
 - ㉔ Sound: Бърз достъп до менюто за настройки на звука.

Дистанционно управление

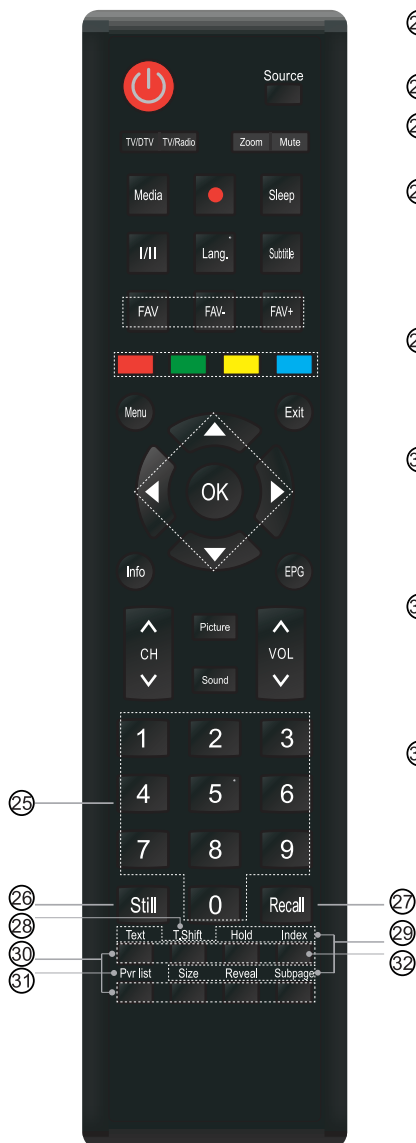

- 25 Цифров бутон: Директен избор на канал или въвеждане на цифри.
- 26 Still: Спиране на кадър на картината.
- 27 Recall: Връщане към последно гледаната програма.
- 28 T.Shift: Забавяне в режим на цифрова телевизия.
ЗАБЕЛЕЖКА: Информацията, посочена тук, ще се различава в зависимост от модела на дистанционното управление.
- 29 Бутоните Text, Hold, Index, Size, Reveal, Subpage могат да се използват в мултимедиен режим (вижте функцията за текст).
- 30 Функционални бутони за управление на мултимедийно съдържание.
ЗАБЕЛЕЖКА: Информацията, посочена тук, ще се различава в зависимост от модела на дистанционното управление.
- 31 Pvr list: Показва списък с персоналните видеозаписи на екрана.
ЗАБЕЛЕЖКА: Информацията, посочена тук, ще се различава в зависимост от модела на дистанционното управление.
- 32 (Тайланд) AD: Задаване на включване или изключване на аудио описание.
ЗАБЕЛЕЖКА: Бутонът AD е за Тайланд. Информацията, посочена тук, ще се различава в зависимост от модела на дистанционното управление.

ЗАБЕЛЕЖКИ

- Информацията за бутоните ще се различава в зависимост от модела на дистанционното управление.
- Илюстрацията е само за справка. Проверете информацията в зависимост от реалното дистанционно управление в плика с аксесоари.

► Поставяне на батерии в дистанционното управление

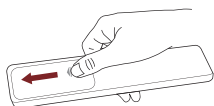

1. Плъзнете задния капак, за да отворите отделението за батериите на дистанционното управление.

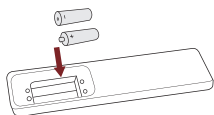

2. Поставете две батерии тип AAA. Уверете се, че полюсите (+) и (-) на батериите съответстват на клемите (+) и (-), обозначени в отделението за батериите.

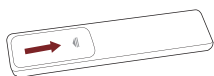

3. Затворете капака на отделението за батериите.

► ЗАБЕЛЕЖКИ

- Снимката на продукта е само за информация, действителният продукт може да се различава на външен вид.

Боравене с батериите

- Неправилно използване на батериите може да доведе до корозия или теч на батериите, което може да причини пожар, телесни повреди или материални щети.
- Използвайте само типа батерии, посочен в настоящото ръководство.
- Не комбинирайте стари с нови или различни типове батерии.
- Не изхвърляйте използваните батерии заедно с вашите битови отпадъци. Изхвърляйте ги в съответствие с местните разпоредби.

► Работен обхват на дистанционното управление

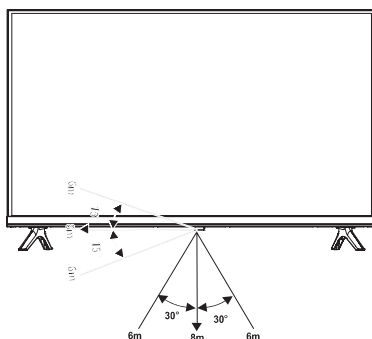

Включване на телевизора за първи път

1. Свържете захранващия кабел към контакта, след като сте свързали всички връзки.
2. При първото включване на телевизора, директно ще се покаже Ръководството за монтаж.
3. Натиснете бутоните [\wedge / \vee / $<$ / $>$], за да се придвижите и менюто и да промените настройките. Натиснете бутона [OK], за да потвърдите.

Език	Изберете желанния език, който да се показва в менюто.
Държава	С помощта на стрелките на дистанционното управление, изберете вашата държава.
Режим магазин	Изберете режим магазин за търговски център, изключете режим магазин за използване у дома.
Готово	Потвърдете настройката.
Конфиг. на фина настройка	Задаване на режим за фина настройка.
Фина настройка на канал	Фина настройка на канал.

Технически данни

Функциите, външният вид и спецификациите подлежат на промяна без предизвестие.

Елемент		32"	40"
Размери (Ш × В × Д)	Без стойка	28,2 × 16,9 × 3,4 инча (717 × 428 × 86 mm)	35,2 × 20,2 × 3,4 инча (893 × 513 × 86 mm)
	Със стойка	28,2 × 18,5 × 6,3 инча (717 × 469 × 160 mm)	35,2 × 22,0 × 7,2 инча (893 × 559 × 182 mm)
Тегло	Без стойка	7,9 lbs (3,6 kg)	11,9 lbs (5,4 kg)
	Със стойка	8,2 lbs (3,7 kg)	12,1 lbs (5,5 kg)
Размер на активния екран (диагонал)		80 cm	100 cm
Разделителна способност на екрана		1366 × 768	1920 × 1080
Плътност на мощността в работен режим		0,020 W/cm ²	0,017 W/cm ²
Потребление на енергия в изключено състояние		< 0,5 W	< 0,5 W
Потребление на енергия в режим на готовност		0,5 W	0,5 W
Сила на звука		6 W + 6 W	7 W + 7 W
Консумация на енергия		55 W	70 W
Електрозахранване		AC 100-240 V ~ 50/60 Hz	
Приемачи системи	Аналогови	PAL-D/K, B/G, I, SECAM-D/K, B/G	
	Цифрови	DVB-T/T2, DVB-C, DVB-S/S2	
Околни условия		Температура: 41°F - 95°F (5°C - 35°C) Влажност: 20% - 80% RH Атмосферно налягане: 86 кПа - 106 кПа	
HDMI вход		RGB / 60 Hz (640 × 480, 800 × 600, 1024 × 768) YUV / 60 Hz (480 I, 480 P, 720 P, 1080 I) YUV / 50 Hz (576 I, 576 P, 720 P, 1080 I)	

Рециклиране/Лицензи

ОЕЕО (Отпадъчно електронно и електрическо оборудване)

Европейска директива 2012/19/EU



Този символ върху продукта или неговата опаковка показва, че този продукт не трябва да се изхвърля заедно с битовите отпадъци. Вместо това, ваше задължение е да изхвърлите вашето отпадъчно оборудване, като го предадете на определен пункт за събиране и рециклиране на отпадъчно електрическо и електронно оборудване. Отделното събиране и рециклиране на вашето отпадъчно оборудване при неговото изхвърляне ще помогне за опазването на природните ресурси и ще гарантира, че уредът се рециклира по начин, който пази човешкото здраве и околната среда. За повече информация къде можете да изхвърлите отпадъчното оборудване за рециклиране, моля, свържете се с местната община, службата за изхвърляне на битови отпадъци или магазина, от който сте закупили продукта.

Батерии



В съответствие с Директивата за батериите, използваните батерии не трябва да се изхвърлят в битовите отпадъци. Изхвърляйте батериите в предназначените за тази цел контейнери в магазините за продажби на дребно.

RoHS (Ограничение на опасните вещества)

Европейска директива 2011/65/EU



Тази европейска директива ограничава употребата на вредни и опасни вещества, които са трудни за рециклиране.

Това позволява лесното рециклиране на ЕЕО и допринася за опазването на околната среда.

Веществата, включени в този продукт, съответстват на директивата RoHS.



Термините HDMI и HDMI High-Definition Multimedia Interface, както и логото HDMI са запазени марки на HDMI Licensing Administrator, Inc. в Съединените щати и други държави.



Произведен по лиценз на Dolby Laboratories. Dolby, Dolby Audio, Pro Logic и символът със сдвоено D са търговски марки на Dolby Laboratories. Поверителни непубликувани документи. Авторско право 1992-2019 г. Dolby Laboratories. Всички права са запазени.